



A 2024-BEN  
ÉRTÉK ÉS MINŐSÉG NAGYDÍJ  
TANÚSÍTÓ VÉDJEGY HASZNÁLATOT  
NYERT ÚJ PÁLYÁZÓK ÉS PÁLYÁZATOK



Pályázó neve:

**Balázs-Diák Kft.**

székhely: 1138 Budapest, Szekszárdi utca 12/a

levelezési cím: 1138 Budapest, Szekszárdi utca 12/a

telefon: +3612665140

e-mail: virag@taneszkoz.hu

web: www.balazs-diak.hu

Pályázat:

**Csillagsuli**

pedagógiai keretrendszer,

adaptív tanulást támogató online tér az MI felhasználásával

A Csillagsuli, egy adaptív tanulást támogató rendszer az MI felhasználásával, amely digitális, modulárisan felépített és elsősorban képességeket fejleszt, valamint a tananyagot tudja velük gyakorolni az óvodás és kisiskolás gyerekek. Az online elérhető pedagógiai keretrendszer alapját fejlesztő játék szoftverek elemeit közel 15000 modul adja. Ezeket tulajdonságaik alapján kategorizálták, felcímkézték őket annak megfelelően, hogy mely részképességet lehet fejleszteni a segítségükkel, mely tananyagot lehet gyakorolni velük és milyen életkorú gyerekeknek ajánlják őket. Ezeket a modulokat lehet összekombinálni a pedagógus vagy a szülő szándékai szerint, illetve ezekből generál játékvonalakat az algoritmus automatikusan is, a gyerekek megismerését követően.

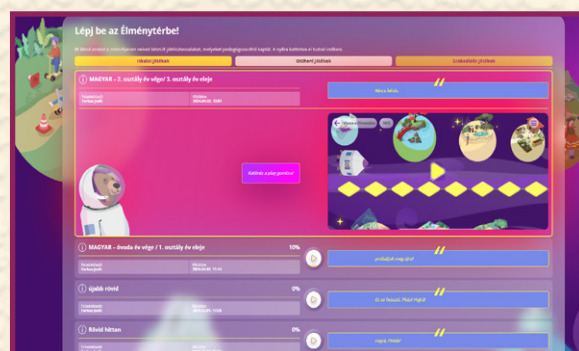
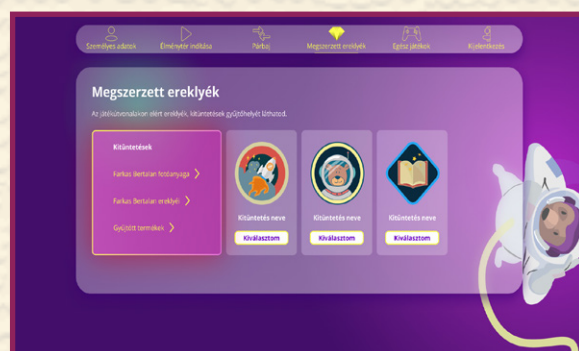

ÉRTÉK ÉS MINŐSÉG NAGYDÍJ PÁLYÁZAT 2024



Pályázó neve:

**Bastion Guard Kft.**

székhely: 1036 Budapest, Bécsi út 81.

levelezési cím: 1036 Budapest, Bécsi út 81.

telefon: +36209208393

e-mail: info@bastion.hu

web: www.bastion.hu

Pályázat:

## Humanoid robotok mesterséges intelligenciával

A Bastion Group több mint két évtizede az üzleti védelem élvonalában áll, folyamatosan válaszolva a piac változó igényeire. A COVID-19 válság által megemelkedett biztonsági szükségletekre reagálva cégük innovatív megoldásokkal, mint a robotika, drónok és e-napló alapú rendszerek, biztosítja a hibamentes védelmet. Szolgáltatásaik a magas színvonalú hagyományos őrzést modern, előrelátó technológiákkal egyesítik, garantálva ügyfeleik biztonságát és nyugalmát. Alapítói több mint 20 éve tevékenykednek a védelmi szektorban, prémium szolgáltatásokat nyújtva, a védelmi helyzetfelméréstől a fejlesztési tervekig. A Bastion Group minden tevékenysége az ügyfelek biztonságának maximális biztosítására összpontosít, lehetővé téve partnereik számára, hogy saját üzleti céljaikra koncentrálhassanak, biztos tudatban, hogy biztonságuk náluk jó kezekben van.



ÉRTÉK ÉS MINŐSÉG NAGYDÍJ PÁLYÁZAT 2024



Pályázó neve:

**Ceralbin Kft.**

székhely: 1065 Budapest, Lázár utca 14. földszint

levelezési cím: 1065 Budapest, Lázár utca 14. földszint

telefon: +36304152413

email: argaymarton@szentrokuspatika.hu

web: www.ceralbin.hu

Pályázat:

## Ceralbin kozmetikai termékcsalád

Regeneráló kézkrém száraz bőrre, Ápoló kenőcs, Hidratáló testápoló, Kamillás-vanília ajakbalzsam, Olajtusfürdő, Omega Zsírsavas testkrém, Fürdőkrém

A környezettel szemben a bőr az első védelmi vonal, és ha sérül a hidratáltsága, azaz csökken a bőr lipidrége, akkor a bőr szárazzá válik. A száraz bőr pedig sérülékenyebb, gyakrabban léphet fel rajta irritáció, és az sem ritka, hogy gyulladás, vagy akár bakteriális, gombás fertőzések is megtámadhatják. Ezért a száraz bőr kezelésére fokozottan oda kell figyelni. Ebben segít a Ceralbin termékcsalád. A formula összeállításánál elsődleges cél volt, hogy a bőrbarát, természetes eredetű összetevőket helyezték előtérbe, hiszen a természet tele van értékes anyagokkal, melyek jótékony hatással vannak a bőrre. Gyógyszerészi szaktudásuknak köszönhetően ezeket az alapanyagokat sikerült egyedi módon kombinálni, aminek köszönhetően a termékek fejlesztése során végül olyan eredmény született, mely bátran ajánlható a család több generációjának is, akár mindennapos használatra, a saját és a bőrünk örömeire.



ÉRTÉK ÉS MINŐSÉG NAGYDÍJ PÁLYÁZAT 2024



Pályázó neve:

**Ceres Sütőipari Zrt.**

székhely: 9027 Győr, Reptéri utca 1.

levelezési cím: 9027 Győr, Reptéri utca 1.

telefon: +3696513500

e-mail: [ceres@ceressuto.hu](mailto:ceres@ceressuto.hu)

web: [www.ceressuto.hu](http://www.ceressuto.hu)

Pályázat:

## Ceres Napicipó termékcsalád

Napicipó Búzaliszttel - búzakenyér 400g; Napicipó Teljes kiőrlésű - teljes kiőrlésű kenyér 400 g; Napicipó Teljes kiőrlésű tönköly - teljes kiőrlésű tönkölykenyér 350g; Napicipó Magokkal - magvas kenyér len-, napraforgó-, tök- és szezám-maggal 400 g

Napicipó termékcsalád széles választékot kínál a legnépszerűbb világos kenyértől az egészségtudatos fogyasztók számára készülő kenyerekig. Napicipó búzaliszttel - tisztán 72% búzalisztből készült, gondosan átsütött, lágy állagú kenyér. Napicipó teljes kiőrlésű - a teljes kiőrlésű kenyerek magasabb ételmi rost tartalommal rendelkeznek, a teljes kiőrlésű búzalisztben a búza megtisztított héja, a korpa is megtalálható. Napicipó teljes kiőrlésű tönköly - ez a szeletelt kenyércipó kedvezőbb élettani hatású tönkölylisztekből készül, minimális egyéb gabonaőrlemény felhasználásával, amely hozzájárulhat a kiegyensúlyozott táplálkozáshoz. Napicipó magokkal - 5% magokkal (lenmag, napraforgómag, tökmag és szezám-mag felhasználásával) készült kenyér 13% graham lisztet és rozslisztet is tartalmaz.



ÉRTÉK ÉS MINŐSÉG NAGYDÍJ PÁLYÁZAT 2024



Pályázó neve:

## CSOMIÉP Beton és Meliorációs Termékgyártó Kft.

székhely: 6800 Hódmezővásárhely, Makói út CSOMIÉP Ipartelep

levelezési cím: 6800 Hódmezővásárhely, Pf.: 117.

telefon: +3662535730

e-mail: beton@csomiep.hu

web: www.csomiep.com

Pályázat:

### Kisvasúti átjáró, átjáró panel, átmeneti lépcsős panel

A kisvasúti útátjáró egy az egyben a CSOMIÉP Kt. által szabadalmaztatott nagyvasúti előre gyártott makro szintetikus szállal erősített, nagypaneles síncsatornás útátjáró rendszer adaptálása a keskeny nyomtávú kisvasutakhoz. Az előre gyártott makro szintetikus szállal erősített nagypaneles síncsatornás útátjáró rendszer elsődleges feladata a vasút és közút szintbeli kereszteződéseknél, mind a vasúti, mind a közúti forgalom sebességcsökkentés nélküli, biztonságos átvezetése. A rendszer fő elemei a modulrendszerű, előre gyártott makro szintetikus szálerősítésű betonból készült átjáró és átmeneti lépcsős panelek. A panelekben kiképzett síncsatornák biztosítják a sínek biztonságos, rugalmas rögzítését sínágyazó és dilatációs hézagképző anyagok használatával. Az átjáró panelek biztosítják a forgalom áthaladását, az átmeneti lépcsős panelek pedig a vasúti pálya sebességtartományához igazodó, fokozatos átmenetet biztosító szakaszok kiépíthetőségét. A rendszer megoldja az átjáró teljes körű csapadékvíz elvezetését, ezzel biztosítva a karbantartásmentes hosszú élettartamot.

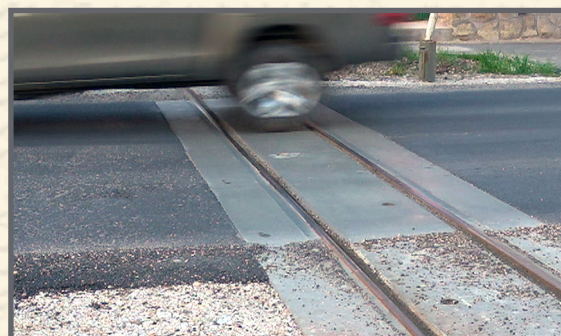

ÉRTÉK ÉS MINŐSÉG NAGYDÍJ PÁLYÁZAT 2024



Pályázó neve:

## Délalföldi Kertészek Zöldség-Gyümölcs Termelői és Értékesítő Mezőgazdasági Szövetkezete

székhely: 6600 Szentes, Szarvasi út 3/b.

levelezési cím: 6600 Szentes, Szarvasi út 3/b.

telefon: +3663311411

e-mail: [info@delkerteszh.hu](mailto:info@delkerteszh.hu)

web: [www.delkerteszh.hu](http://www.delkerteszh.hu)

Pályázat:

### Étkezési pritamin paprika

A Hungarikumok Gyűjteményét gazdagító Szentesi paprika egyik kevésbé ismert típusa az étkezési pritamin paprika. A pritamin paprika, más néven paradicsompaprika termesztése évszázados hagyományokra nyúlik vissza a szentesi régióban. A DélKerTÉSZ célkitűzése, hogy a bolgárkertészek által is szívesen termelt típust újra bevezesse és megismertesse a fogyasztókkal, és régi-új termékként színesítse vele a termékpalettát. A termés vastag húsú, mélypiros színű bogyója lapított gömb alakú, íze kiemelkedően édes, zamatos, C-vitamin tartalma kiemelkedően magas. Köztudott, hogy Szent-Györgyi Albert paradicsompaprikából vonta ki ezt a szervezet számára nélkülözhetetlen vitamint.



ÉRTÉK ÉS MINŐSÉG NAGYDÍJ PÁLYÁZAT 2024



Pályázó neve:

**Dtec Developments Kft.**

székhely: 1134 Budapest, Kassák Lajos utca 67/A.

levelezési cím: 1134 Budapest, Kassák Lajos utca 67/A.

telefon: +36204974225

e-mail: hello@dtec.hu

web: www.dtec.hu

Pályázat:

## TaxiDriver applikáció és szoftver

Egyedülálló térinformatikai és vállalatirányító rendszer és mobil applikáció fejlesztés

A TaxiDriver applikáció és szoftver egyedülálló térinformatikai és vállalatirányító rendszer, Közép-Európa legnagyobb taxis felülete, jelentős magyar innováció. A hiánypótló fejlesztésnek köszönhetően mára már több országban is több ezer taxi vezérlését sikerült központosítani a szoftver és az applikáció használatával. A fenntartható városi mobilitás, a gazdasági növekedés és a csökkenő környezetszennyezés szorosan összefügg, ezért világszerte növekszik az okos és rugalmas mobilitási szolgáltatások iránti kereslet, így a TaxiDriver komoly piaci rést tölt be. A cégcsoport, a Dtec Development Kft. piacvezető Csehországban és Szlovákiában is az általa fejlesztett TaxiDriver vállalatirányítási szoftverrel, valamint jelen vannak Dániában is. A cégcsoport a további fejlődésén, külföldi piacainak erősítésén és a megfelelő finanszírozási eszközök bevonásán dolgozik, Terveik között szerepel a TaxiDriver ázsiai piacokra való bevezetése is.

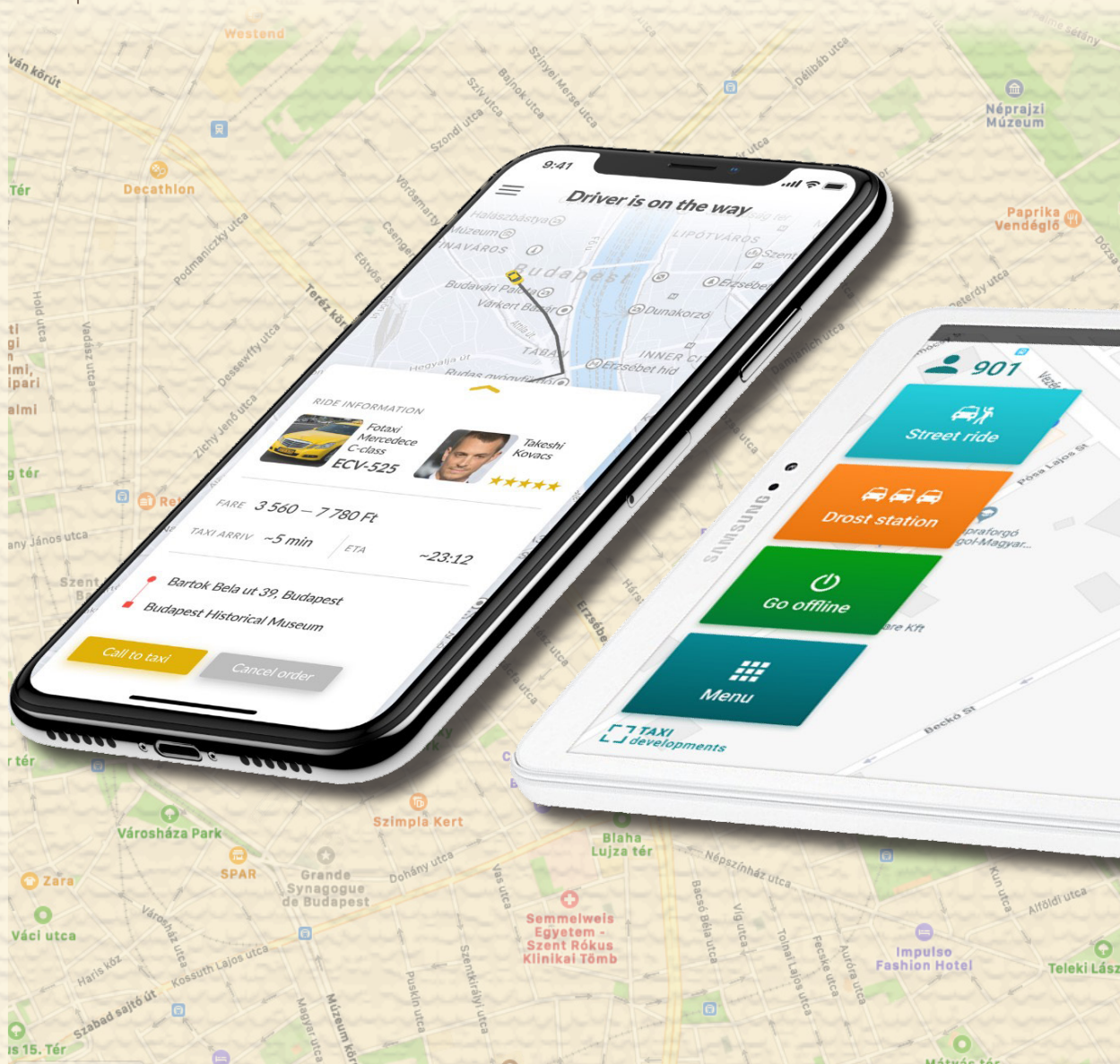

ÉRTÉK ÉS MINŐSÉG NAGYDÍJ PÁLYÁZAT 2024





Pályázó neve:

## Egy lépéssel több Hajós István Alapítvány

székhely: 1036 Budapest, Bécsi út 81.

levelezési cím: 1036 Budapest, Bécsi út 81.

telefon: +36707892340

e-mail: [info@egylepesseltobb.hu](mailto:info@egylepesseltobb.hu)

web: [www.egylepesseltobb.hu](http://www.egylepesseltobb.hu)

Pályázat:

### Fogadj örökbe egy családot! program

Az Egy lépéssel több Alapítvány elkötelezett a társadalmi felelősségvállalás mellett. Az alapító Hajós István és cégcsoportja aktívan támogatja a közösséget. Legfontosabb programjuk a „Fogadj örökbe egy családot!”, egy éven át nyújt segítséget beteg gyermekeket gondozó családoknak, havi 50ezer forint támogatási kerettel családonként. A programba bárki beléphet, aki minimum havi 5000 forintot vállal. Az adományokat közvetlenül a szolgáltatóknak fizetik ki, a családok által beküldött csekkek alapján. Így biztosítják, hogy a támogatás valóban a megfelelő helyre kerüljön. A cél: együtt, egy lépéssel többet tenni egy jobb világért.

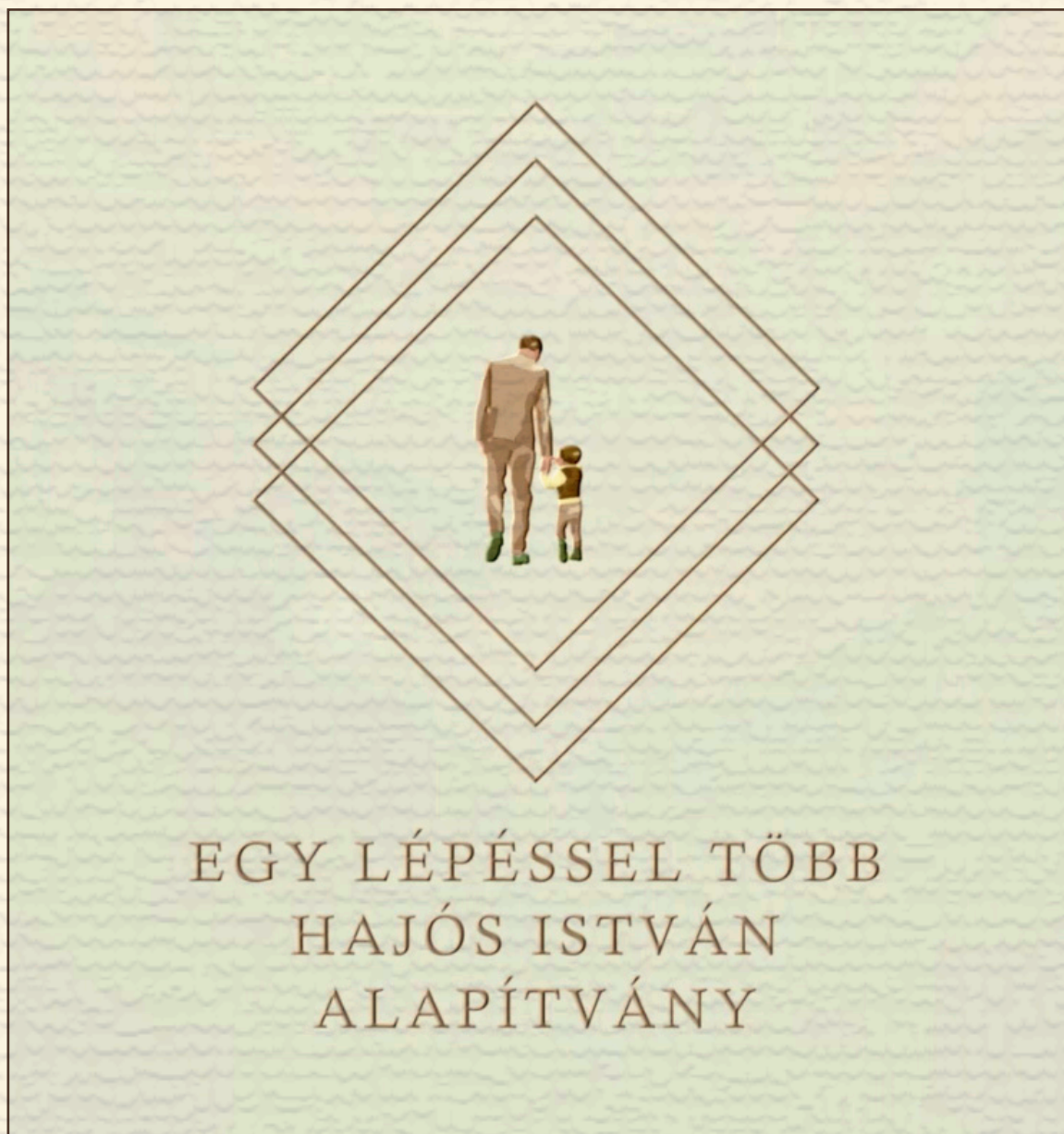

ÉRTÉK ÉS MINŐSÉG NAGYDÍJ PÁLYÁZAT 2024



Pályázó neve:

**GéSz Gaál és Sziklás Kft.**

székhely: 4033 Debrecen, Veres Péter utca 19.

levelezési cím: 4033 Debrecen, Veres Péter utca 19.

telefon: +3652520520

e-mail: info@gesz.com

web: www.flavonmax.com

Pályázat:

**Flavon Moon**

A mai túlhajszt, digitalizált világban egyre nehezebb az, hogy kipihenten, energikusan, testileg és pszichésen feltöltődve induljon a nap. A Flavon Moon termékben a melatoninban, B6-vitaminban, antioxidánsokban gazdag gyümölcsök adják az alapot azoknak a gyógynövényeknek és ásványi anyagoknak, melyeket évtizedek óta segítségül hívnak alvásproblémák esetén. A termék összetevői: meggy, cseresznye, banán, kivi, datolya, citromfű, golgotavirág és keserű narancsból nyert biocitrusflavonoid kivonat.



ÉRTÉK ÉS MINŐSÉG NAGYDÍJ PÁLYÁZAT 2024



Pályázó neve:

**Good Biom Dental Kft.**

székhely: 1021 Budapest, Hűvösvölgyi út 30.

levelezési cím: 2094 Nagykovácsi, Kazal utca 4/b.

telefon: +36303115116

e-mail: goodbiomdental@gmail.com

web: www.matos.hu

Pályázat:

**Proboil étrend-kiegészítő**

A Proboil A- és E-vitamint, borsmentaolajat, valamint lactobacillus rhamnosust és reuterit tartalmazó étrend-kiegészítő készítmény. Multifunkcionális termék, mivel hat a szájüregben, a garatban és a bélben. Működik egyszerű szájöblítőként és belsőleges étrend-kiegészítőként is. A-vitamin tartalma a hámregenerációt segíti. Az E-vitamin antioxidáns, immunerősítő, a lactobacillusok a jó baktériumflórát képviselik és olajos közegben könnyedén kitapadnak a fog és a nyálkahártya felszínére.



ÉRTÉK ÉS MINŐSÉG NAGYDÍJ PÁLYÁZAT 2024



Pályázó neve:

## Gödöllői Tangazdaság Zrt.

székhely: 2173 Kartal, Bartók Béla utca 2-10.

levelezési cím: 2173 Kartal, Bartók Béla utca 2-10.

telefon: +36202692728

e-mail: koreny.gabor@gtrt.hu

web: www.gombosipalinka.hu

Pályázat:

## Gombosi Pálinkák

Szilva, Alma, Meggy, Kajsziarack, Cseresznye, Vadcseresznye, Vilmoskörte, Sárgamuskotály törköly, Ágyas-meggy, Érlelt szilva

Hatvan - Nagygombos külterületén 15 éve működő, magyar tulajdonban lévő Gombosi Pálinkafőző a Gödöllői Tangazdaság Zrt. vállalata. 300 hektárnyi saját területen szilva, kajsziarack, meggy és cseresznye gyümölcsökből készítik a prémium minőségű pálinkákat. A vásárolt gyümölcsöket is kizárólag hazai termelőktől szerzik be. A tökéletesen érett, válogatott gyümölcsök begyűjtését követően az érlelés és a lepárlás során tradicionális eljárásokat is követve készülnek a pálinkák, olyan évszázados hagyományokat is újraélesztve, mint a ferences szerzeteseké. A kimagozott és speciális hűtési technológiával áterjesztett gyümölcsöket rézből készült „kisüstökön” szakaszos lepárlással dolgozzák fel. A pálinkák csak az érett gyümölcs ízét és illatát hűen visszaadó középpárlatból készülnek. A gondos lepárlás során a jelenleg ismert legmodernebb technikát és technológiai eljárásokat alkalmazva, kitűnően képzett pálinkamesterek felügyelete mellett alakul ki az a minőségi alapanyag, amelyet a speciális, fahordós érlelés tesz utolérhetetlen műremekké.



ÉRTÉK ÉS MINŐSÉG NAGYDÍJ PÁLYÁZAT 2024



Pályázó neve:

**Green Tyre Zrt.**

székhely: 8700 Marcali, Kossuth Lajos utca 82.

levelezési cím: 8700 Marcali, Kossuth Lajos utca 82.

telefon: +3685310345

e-mail: [info@greentyre.hu](mailto:info@greentyre.hu)

web: [www.greentyre.hu](http://www.greentyre.hu)

Pályázat:

## Esésvédő gumilap - FS termékcsalád

FS-30, FS-40, FS-45, FS-50, FS-55, FS-60, FS-65, FS-70, FS-80, FS-90, FS-100

A gumilapok és egyéb termékek alapanyaga - a gumigranulátum - elhasznált gumiabroncsokból készül, miáltal csökkenthető a hulladék mennyisége, a környezet terhelése, hozzájárulva a nyersanyagokkal való takarékosághoz. Az ütéscsillapító burkolatok előnye a magas erőelnyelő képességükben, kopásállóságukban rejlik, ezen tulajdonságaikkal biztosítják az önfelelt és biztonságos játékot a gyermekek számára.

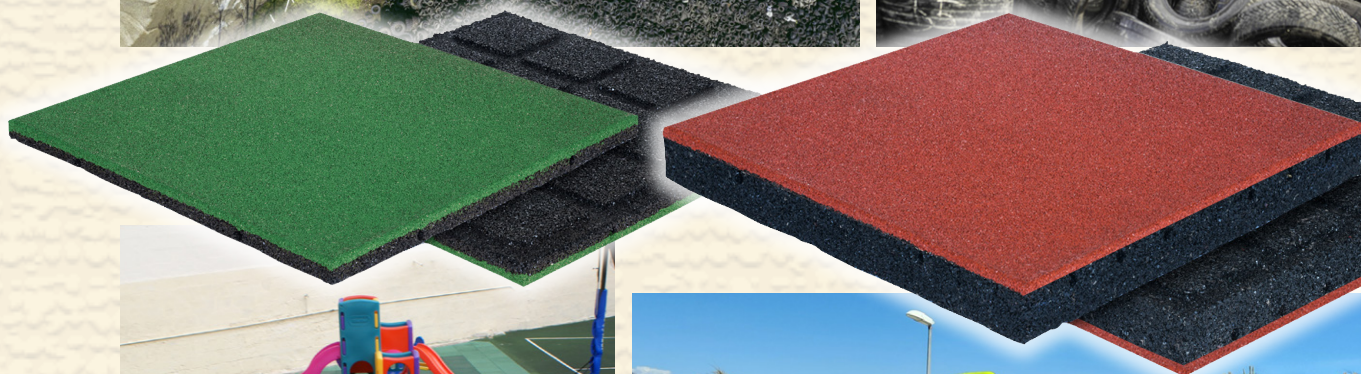

ÉRTÉK ÉS MINŐSÉG NAGYDÍJ PÁLYÁZAT 2024



ÉRTÉK ÉS MINŐSÉG NAGYDÍJ PÁLYÁZAT 2024

Pályázó neve:

**GYULAHÚS Kft.**

székhely: 5700 Gyula, Munkácsy Mihály utca 7-9.

levelezési cím: 5700 Gyula, Béke sugárút 50.

telefon: +3666620220

e-mail: info@gyulahus.hu

web: www.gyulahus.hu

Pályázat:

## Gyulai-Proporoni szeletelt adalékmentes Pokol Kolbász

A 21. század kihívásának eleget téve a Gyulahús visszanyúlt történelmi gyökereihez. Ízharmóniájában a Gyulai termékek világát tükrözi. Az adalékmentes Pokol Kolbászt úgy gyártják, ahogyan azt elődeik tették. Receptúrájában nem tartalmaz hozzáadott adalékanyagokat, ezen kívül glutént, laktózt, ízfokozót, valamint tartósítószeret (nátrium-nitritet) sem, így a mára népbetegségnek nevezhető táplálékintoleranciában szenvedők étrendjébe is bátran beilleszthető. A termék a különböző ételek egész sorát gazdagítja és varázsolja különleges ízélménnyé, a pizzákon és tésztákon át a rizottóig, salátáig. Felhasználási körének csak a fantázia szab határt.





Pályázó neve:

## Harkányi Gyógyfürdő Zrt.

székhely: 7815 Harkány, Kossuth Lajos utca 7.

levelezési cím: 7815 Harkány, Kossuth Lajos utca 7.

telefon: +3672580830

e-mail: info@harkanyfurdo.hu

web: www.harkanyfurdo.hu

Pályázat:

### A Harkányi Gyógyfürdő szolgáltatásai

A dél-dunántúli régió legnagyobb fürdőjében, az ötszillagos minősítésű Harkányi Gyógyfürdőben nemzetközi viszonylatban is elismert gyógyvíz várja télen-nyáron a vendégeket. Korra, nemre való tekintet nélkül mindenki megtalálja a legideálisabb fürdőélményt. Ezt 13,5 hektáros fürdő terület és több mint 7500 m<sup>2</sup> vízfelület garantálja. A strand- és gyógymedencék mellett a pihenni vágyókat egész évben wellness és spa szolgáltatásokkal, a rehabilitációra érkezőket pedig a termálvíz jótékony hatására épülő gyógykezelésekkel is várják. Az elmúlt évek folyamatos fejlesztései további lehetőségeket biztosítottak a vendégszám növelésére, ezzel pedig nem csak a város, hanem a térség turisztikai vonzerejét is sikerült erősíteni.

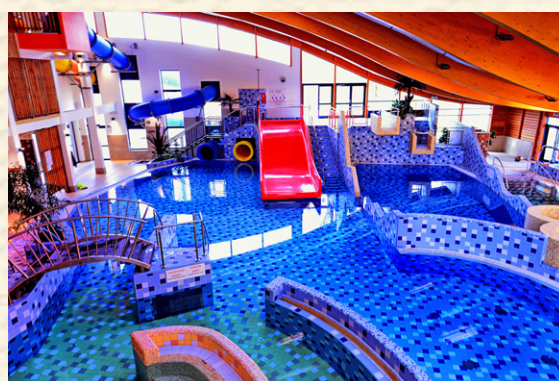

ÉRTÉK ÉS MINŐSÉG NAGYDÍJ PÁLYÁZAT 2024



Pályázó neve:

## Jó Hentes Élelmiszerértékesítő Kft.

székhely: 2336 Dunavarsány, Bethlen Gábor utca 18.

levelezési cím: 2336 Dunavarsány, Bethlen Gábor utca 18.

telefon: +36706799389

e-mail: foldi.maria@johentes.hu

Pályázat:

### Jó Hentes Gourmet Kalocsai paraszt kolbász termékcsalád

Csemege 250 g, Csípős 250 g, Csemege lédig, Csípős lédig

A Kalocsán készülő kolbász egyediségét a különleges kalocsai fűszerpaprikának, a fűszerezésének valamint a hozzáadott marhahúsnak és az egyedülálló füstölési eljárásnak köszönheti. A Kalocsai parasztkolbász hagyományos szárítással készült kolbász. A Jó Hentes Kft. tisztelettel követi a magyar vidéki életmód és hagyományok gazdag világát. A Kalocsai parasztkolbász termékcsalád megalkotásakor az volt a mottó, hogy megőrizze és átörökítse ezeket az értékeket a következő generációk számára. Nem titkolt és nem is olyan távoli cél - azonkívül, hogy bővüljön a hazai kulináris értékek köre -, hogy a Kalocsai parasztkolbász termékcsalád tovább népszerűsítse a magyar ízeket nem csak itthon, hanem szerete a világban is.



ÉRTÉK ÉS MINŐSÉG NAGYDÍJ PÁLYÁZAT 2024





Pályázó neve:

**KOCH's Torma Kft.**

székhely: 6100 Kiskunfélegyháza, I. kerület 241.

levelezési cím: 6100 Kiskunfélegyháza, I. kerület 241.

telefon: +3676559401

e-mail: sales@kochs.hu

web: www.kochs.hu

Pályázat:

## KOCH's Asztali Torma és KOCH's Tejszínes Tormakrém

A torma gyógyításban betöltött szerepének köszönhetően fogyasztása évszázados hagyományokra tekint vissza, később izgalmas ízvilága miatt terjedt el ételízesítőként is. A KOCH's Torma Kft. célja a torma fogyasztás kultúrájának tovább erősítése, nem csak az idősebb, hanem a fiatalok korosztályában is, hiszen ez a csodálatos növény nem csak fűszer-, hanem gyógynövény is, az egészségre gyakorolt megannyi pozitív élettani hatásokat magában hordozza. A KOCH's Torma Kft-ben gyártott termékeket korszerű technológiával a legmagasabb nemzetközi minőségi elvárásoknak megfelelően állítják elő.



ÉRTÉK ÉS MINŐSÉG NAGYDÍJ PÁLYÁZAT 2024



Pályázó neve:

**Kunság-Szesz Zrt.**

székhely: 6200 Kiskőrös, Bánffy utca 35-37.

levelezési cím: 6200 Kiskőrös, Bánffy utca 35-37.

telefon: +3678414140

e-mail: info@kunsagszesz.hu

web: www.kunsagszesz.hu

Pályázat:

**Pilvax Kávé Likőr**

A Kunság-Szesz Zrt. 2021-ben a Kiskőrösi Petőfi Egyesület és Petőfi 200 Emlékbizottság felkérésére az eredeti recept nyomán újraalkotta a nemes és nevezetes nedűt, a Pilvax Kávé Likőrt, mint az emlékév italát. A Kunság-Szesz Zrt. Kiskőrösön működő lokálpatrióta, hagyománytisztelő, családi vállalkozásként örömmel segíti a Petőfi 200 Emlékbizottság munkáját. Szeretnének szélesebb körben a közönséggel is megismertetni a Pilvax Kávé Likőrt - amely összeköti a múltat a jellel és alkalmat teremt az emlékek és hagyományok megőrzésére, ápolására - egyben részévé válni a Petőfi legendáriumnak és hagyományoknak, ezzel együtt kellemes ízélményt nyújtva, sőt a kulturált italfogyasztás is elősegítve.



A Pilvax-kávéház külseje 1848-ban.



A Pilvax-kávéház belseje 1848-ban.



**PILVAX**  
- KÁVÉ LIKŐR -



*Tied vagyok, tied, hazám!  
E szív, e lélek;  
Kit szeretnék, ha tégedet  
Nem szeretnék?*

*Petőfi Sándor*

60 L alk. 33% V

ÉRTÉK ÉS MINŐSÉG NAGYDÍJ PÁLYÁZAT 2024



Pályázó neve:

**Lidl Magyarország Kereskedelmi Bt.**

székhely: 1037 Budapest, Rádl árok 6.

levelezési cím: 1037 Budapest, Rádl árok 6.

telefon: +3613466000

e-mail: [info@lidl.hu](mailto:info@lidl.hu)

web: [www.lidl.hu](http://www.lidl.hu)

Pályázat:

## **Bacönös kenyérlángos, 150 g**

A kenyérlángos a legnépszerűbb étek közé sorolható, de elkészítése időigényes. A Lidl-nél az előre gyártott ízletes, fűszeres Bacönös kenyérlángossal lehetővé válik, hogy ez a közkedvelt étel megfizethető áron, a Lidl friss pékségéből mindenki asztalára eljusson. Korszerű technológiával, kiváló alapanyagokból, hagyományos receptúra alapján, ízletes, fűszeres ízvilággal készül, melyet azonnal hirtelen lefagyasztanak, sokkolnak, és ebben a formában szállítják a Lidl Magyarország boltjaiba, ahol frissen sütve kerül a Lidl friss pékségének pultjaira.



ÉRTÉK ÉS MINŐSÉG NAGYDÍJ PÁLYÁZAT 2024



Pályázó neve:

**Lidl Magyarország Kereskedelmi Bt.**

székhely: 1037 Budapest, Rádl árok 6.

levelezési cím: 1037 Budapest, Rádl árok 6.

telefon: +3613466000

e-mail: [info@lidl.hu](mailto:info@lidl.hu)

web: [www.lidl.hu](http://www.lidl.hu)

Pályázat:

**Kolbászos pizza, 150 g**

Napjaink rohanó világában lényeges szempont, hogy minél kisebb energia- és időráfordítással lehessen ízletes, gyorsan fogyasztható enivalóhoz jutni. A kolbászos pizza nagyon közkedvelt a vásárlók körében, a felhasznált paprikás vastag kolbász a magyaros ízvilágot jeleníti meg. Korszerű technológiával, kiváló alapanyagokból, klasszikus recept alapján készül, mely az azonnali hirtelen fagyasztás miatt maximálisan megőrzi a friss étel minden tulajdonságát. Ebben a formájában szállítják és a Lidl Magyarország boltjaiba, ahol frissen sütik meg.



ÉRTÉK ÉS MINŐSÉG NAGYDÍJ PÁLYÁZAT 2024



Pályázó neve:

**Lidl Magyarország Kereskedelmi Bt.**

székhely: 1037 Budapest, Rádl árok 6.

levelezési cím: 1037 Budapest, Rádl árok 6.

telefon: +3613466000

e-mail: info@lidl.hu

web: www.lidl.hu

Pályázat:

## **Pilos vaníliás Krémtúródesszert, 90 g**

A Pilos vanília ízesítésű utóhőkezelt krémtúródesszert tápanyagösszetétele más kanalazható hűtött tejes desszertekhez képest kiemelkedően magas fehérjetartalmú és magas tejkonzentrátumú. A Pilos vaníliás krémtúró desszert Magyarországon folyamatosan ellenőrzött kiváló minőségű alapanyagokból, a legkorszerűbb gyártás technológiával készül újrahasznosítható csomagolásban. A Lidl Magyarország tevékenységét kiemelkedő környezet tudatosság jellemzi, melynek jó példája a Pilos vaníliás krémtúró desszert gyártása és forgalmazása, melyvel tovább támogatja a fenntarthatóságot, ezzel is hozzájárulva a kitűzött célok eléréséhez.

ÉRTÉK ÉS MINŐSÉG NAGYDÍJ PÁLYÁZAT 2024





Pályázó neve:

**Lidl Magyarország Kereskedelmi Bt.**

székhely: 1037 Budapest, Rádl árok 6.

levelezési cím: 1037 Budapest, Rádl árok 6.

telefon: +3613466000

e-mail: info@lidl.hu

web: www.lidl.hu

Pályázat:

## **Pilos laktózmentes reszelt mozzarella, 200 g**

Az egyes étel intoleranciában szenvedők számának emelkedése miatt a Lidl Magyarország évekként ez előtt úgy döntött, hogy bővíti a kapható laktózmentes termékek körét. Ezeknek a termékeknek az eltérő megjelenése, a kínálat bővülése, kiemelt fontosságú. Hasznosságukon túl az is az előnyük, hogy minden fogyasztónak megfelelő lehet, mert a változatosság igényének kielégítését szolgálhatja. A Pilos laktózmentes reszelt mozzarella kiváló választás a speciális táplálkozási igényekkel rendelkező fogyasztók számára. A laktózmentességre jellemző ízvilággal és gazdaságosan felhasználható formával rendelkezik, méltán az egyik nagyon kedvelt sajtféle. A termék újra zárható csomagolásban kerül forgalomba, ami rendkívül hasznos és praktikus, mert így hosszabb ideig őrzi meg az eredeti minőséget. A gyártás korszerű körülmények között, szigorú ellenőrzés mellett valósul meg a legmagasabb minőségi elvárásoknak is megfelelően.

ÉRTÉK ÉS MINŐSÉG NAGYDÍJ PÁLYÁZAT 2024





Pályázó neve:

**Lidl Magyarország Kereskedelmi Bt.**

székhely: 1037 Budapest, Rádl árok 6.

levelezési cím: 1037 Budapest, Rádl árok 6.

telefon: +3613466000

e-mail: info@lidl.hu

web: www.lidl.hu

Pályázat:

## **Pikok Pulykasonka termékcsalád**

**Pikok Toast Sonka pulyka szeletelt 100 g; Pikok Combsonka szeletelt 100 g; Pikok pulykamellsonka szeletelt 100 g; Pikok Pure Pulykamellsonka adalékmentes szeletelt 100 g**

A Pikok Pulyka sonka termékcsalád megalkotásában szerepet játszott részben, hogy a magyarországi pulykahús fogyasztás, annak sokféle pozitív élettani hatása miatt a világ élvonalában van és az, hogy a Pikok Pure saját márka népszerűsége hosszú ideje töretlenül kimagasló. A termékek a hazai piacon kiemelkedő minőségben és magas hústartalommal készülnek, kizárólag természetes összetevőkből állnak, mindenféle színezéktől, tartósítószerrel és ízfokozóktól mentesek. Alacsony zsírtartalmú, nagyon fontos teljes értékű fehérjeforrások, melyek számos ásványi anyagot is tartalmaznak. A termékcsalád kialakítása a fogyasztói igények legmesszebb menő kielégítésével valósult meg, szigorúan ellenőrzött, korszerű gyártással. A termékcsalád nagy népszerűségnek örvend a vásárlók körében, ami újabb fejlesztésekre is sarkall.



ÉRTÉK ÉS MINŐSÉG NAGYDÍJ PÁLYÁZAT 2024



Pályázó neve:

**Lidl Magyarország Kereskedelmi Bt.**

székhely: 1037 Budapest, Rádl árok 6.

levelezési cím: 1037 Budapest, Rádl árok 6.

telefon: +3613466000

e-mail: info@lidl.hu

web: www.lidl.hu

Pályázat:

## **Solevita Barack-Narancs nektár 51%, 1 l**

A gyümölcsnektárok kellemes fogyaszthatóságuk és ízösszetételük miatt népszerűek. A Solevita termékcsaládhoz tartozó barack-narancs nektár a 2023-as év végi piaci bevezetését követően hamar a fogyasztók egyik kedvencévé vált. A termék koncepció megalkotásakor kiemelt cél volt, hogy a termék olyan innovatív és egyedi jellemvonásokkal rendelkezzen, amely egyedülálló a magyar piacon, a termék a narancssűrítmenny mellett sárga- és őszibaracksűrítmennyt is tartalmaz. Fontos, hogy a termék tartósítószermentes, tápanyagokban és rostokban is gazdag. Az 51%-os gyümölcstartalom kapcsán egy további fontos szempont volt, hogy minden gyümölcs kellő súllyal képviseltesse magát (narancslé sűrítmenny: 30%, őszibarackpüré sűrítmenny: 13%, sárgabarackpüré sűrítmenny: 8%). Mindez pedig azt eredményezi, hogy a nektár ízében édeskés (a barack eredményeként), ugyanakkor a narancs savassága is jól érezhető. Sem tartósítószer, sem színezőanyagot nem tartalmaz. A nektár jelenleg a Lidl Magyarország boltjaiban 599 forintos áron kapható, ami ár-érték arányban is egy remek választássá teszi a terméket.

ÉRTÉK ÉS MINŐSÉG NAGYDÍJ PÁLYÁZAT 2024







Pályázó neve:

**Losonczy Innovation Kft.**

székhely: 5600 Békéscsaba, Almáskerti Ipari park 8/2.

levelezési cím: 5600 Békéscsaba, Almáskerti Ipari park 8/2.

telefon: +3666519930

e-mail: losonczy@losonczy.hu

web: www.losonczy.hu

Pályázat:

**PRO mérőgépcsalád**

AXIS PRO, TOWER PRO, HOUSING PRO

A Losonczy Innovation Kft. a vevők igényeinek megfelelően igyekszik a teljes gyártási folyamatot lefedni termékeivel. Megtervezik és legyártják a munkadarab megfogásához szükséges készüléket, a megmunkáláshoz szükséges váltólapkás forgácsoló szerszámot és szerszámbe fogót, valamint a művelet ellenőrzéséhez a speciális mérőeszközt.

A PRO mérőkészülékek az ipar 4.0 kihívásainak megfelelően bármely automata, robottal (vagy emberi erővel) kiszolgált gyártócellában alkalmazhatóak alkatrészek gyártásközi ellenőrzésére, a munkadarabok egyedi azonosítására, a mért értékek vizsgálatára, az eredmények kiértékelésére, a szerszám gép korrekciójára, valamint az adatok tárolására.



Méret	Calculated	Smart end	mért	eltérés	OK
0,0152	0,0000		40,0099	-0,0001	
0,0088	0,0000		40,0109	0,0009	
0,0012	0,0000		0,0015	0,0015	
-0,0019	0,0000		44,8764	-0,0436	
0,0043	0,0000		0,0009	0,0009	
0,0004	0,0000		37,9632	0,0007	
-0,0004	0,0000		37,9617	-0,0008	
			0,0007	0,0007	
			0,0150	0,0150	
			0,0202	0,0202	
			0,0003	0,0003	
			0,0002	0,0002	
			0,0001	0,0001	



ÉRTÉK ÉS MINŐSÉG NAGYDÍJ PÁLYÁZAT 2024



Pályázó neve:

**McIntosh Richard Duncanné**

székhely: 4241 Bocskai kert, Baross Gábor utca 9.

levelezési cím: 4241 Bocskai kert, Baross Gábor utca 9.

telefon: +36308115264

e-mail: piroskamcintosh@gmail.com

Pályázat:

## Horgolt képek kiállításai

Piroska McIntosh horgolt képeit kiállításokra szokta felajánlani a Református Egyházközségek Gyülekezeteinek és ők örömmel ki is állítják gyülekezeti termeikben, templomaikban, iskoláikban, idősotthonaikban és művelődési házaikban. A képek nem eladók. A szépség ilyen bemutatása és megmutatása túlhajszolt, rohanó világunkban rendkívül fontos és példaeértékű. Az ilyen és ehhez hasonló termékek készítése értelmet ad az életnek. A test és lélek egészségét is szolgálja, stresszoldó hatással bír. Kreativitásra serkent, szép érzéket fejleszt. Hagyományt őriz, ápol az élet kulturális területén.



ÉRTÉK ÉS MINŐSÉG NAGYDÍJ PÁLYÁZAT 2024



Pályázó neve:

**Natur Gold Global Kft.**

székhely: 3752 Szendrő, Nagyállomás út 14.

levelezési cím: 3752 Szendrő, Nagyállomás út 14.

telefon: +3648560525

e-mail: info@naturgoldglobal.com

web: www.granaanticoshop.hu

Pályázat:

**Grana Antico termékcsalád**

Alakor sütőkeverék, teljes őrlésű 450 g BIO; Alakor sütőkeverék, világos 400 g BIO;

Tönköly sütőkeverék, teljes őrlésű 450 g BIO; Tönköly sütőkeverék, világos 400 g BIO

Mára már világossá vált, hogy a természetes és fenntartható utat kell járni. A környezetet nem szabad kizsákmányolni, úgy kell élni és termelni, hogy közben oda kell figyelni az élelmiszerek tisztaságára is. Ezen értékek keresése juttatta el több évtizede a Natur Gold Global Kft-t arra az útra, hogy az ökológiai ősi gabonákkal kell foglalkozni. A Grana Antico termékcsalád olyan bio ősi gabonákból (Tönköly, Alakor) áll, melyeknek közös jellemzője, hogy megkönnyítik a kiegyensúlyozott táplálkozás beépítését a mindennapokba. Az ősi gabonákon nem végeztek génmódosítást, nem érte őket sem vegyszer, sem műtrágya. A tejsaverjesztéses Alakort (Alakor Ferment) tartalmazó sütőkeverékek fermentálásra is alkalmasak.

ÉRTÉK ÉS MINŐSÉG NAGYDÍJ PÁLYÁZAT 2024





Pályázó neve:

## Nádudvari Élelmiszer Feldolgozó és Kereskedelmi Kft.

székhely: 4181 Nádudvar, Gutenberg utca 1.

levelezési cím: 4181 Nádudvar, Pf.: 23.

telefon: +3654480633

e-mail: nadudvari@nadudvari.hu

web: www.nadudvari.hu

Pályázat:

### Nádudvari Chef Exclusive Rántott húsgolyók termékcsalád

Csirkemellhúsból sajtos töltelékkel, Csirkemellhúsból jalapenos sajtos töltelékkel,

Csirkemellhúsból brokkolikrémes töltelékkel

A Nádudvari hosszú évek óta elkötelezett a magas minőségű élelmiszerek előállításában. Fontos számára termékfejlesztései során, hogy a jól bevált alapanyagok és a modern gyártástechnológia használata előre mutató termékeket eredményezzen. A Chef Exclusive töltött húsgolyók fejlesztése során szakembereik egy - már jól bevált krémes sajtot választottak az egyik alapanyagként, amely már több terméküknél is sikeresen működik. A sajttal töltött húsgolyó lágy ízeivel varázsolja el fogyasztóját, a sajtos-jalapenos húsgolyó telt ízeivel a fűszeres, csípős ízvilágot kedvelők számára is igen kedvelt. A brokkolival töltött húsgolyó pedig egyedülállóan könnyű. Ezek a termékek, mint a legtöbb mirelit termékük, olaj nélkül, sütőben is könnyedén elkészíthetők.



ÉRTÉK ÉS MINŐSÉG NAGYDÍJ PÁLYÁZAT 2024



Pályázó neve:

## Nádudvari Élelmiszer Feldolgozó és Kereskedelmi Kft.

székhely: 4181 Nádudvar, Gutenberg utca 1.

levelezési cím: 4181 Nádudvar, Pf.: 23.

telefon: +3654480633

e-mail: nadudvari@nadudvari.hu

web: www.nadudvari.hu

Pályázat:

### Nádudvari Gyümölcsjoghurtok hozzáadott C- és D-vitaminnal, 125 g

barackos, epres, pirosgyümölcsös

A Nádudvari hosszú évek óta elkötelezett a magas minőségű élelmiszerek gyártásában. Néhány éve a joghurtportfólió kiegészült az első, nagy sikernek örvendő réteges krémjoghurt családdal. A sikereken felbuzdulva 2023-ban a Nádudvari bővítette kínálatát az egészségtudatos vásárlókat is megcélozva. Az új gyümölcsjoghurtok hozzáadott C- és D-vitaminnal támogatják az immunrendszert és az egészséges csontozat fenntartását. A család első két tagja a népszerű epres és barackos ízben került a boltok polcaira. 2024-ben már bővült a széria egy pirosgyümölcsös joghurttal, valamint egy nyári, limitált ízzel. A Nádudvari környezettudatos működését mutatja, hogy az új joghurtok papírszerű pohárban kerülnek a fogyasztókhoz, így csökkentve a környezet műanyagterhelését.



ÉRTÉK ÉS MINŐSÉG NAGYDÍJ PÁLYÁZAT 2024



Pályázó neve:

**Planet Herbal Kft.**

székhely: 9024 Győr, Vasvári Pál utca 1. B. épület

levelezési cím: 9024 Győr, Vasvári Pál utca 1. B. épület

telefon: +36703923773

e-mail: nagyker@pranagarden.com

web: www.pranagarden.com

Pályázat:

## **Pranagarden Prog-Estro Balance Cream**

A Prog-Estro Balance Cream természetes alapú, vegán készítmény, mely hormonok nélkül, háromféle hatóanyag segítségével, azok szinergikus hatásával támogatja a női test optimális progeszteron szintjét, illetve az egészséges progeszteron-ösztrogén egyensúly fenntartását. Kényelmes, natúr, gyógynövényekkel támogatott, gyógyszermentes megoldás, mely hozzájárulhat a test optimális progeszteron szintjéhez. Külsőleges alkalmazása testvaj formájában rendkívül egyszerű, és a hatóanyagok felszívódásának szempontjából sok esetben hatósabb is, mint a belsőleges felszívódás. Natúr és természetes összetevőkkel, - maca, vad yamgyökér-kivonat és barátcserje - gondoskodik arról, hogy a hormonális egyensúly felborulása ne okozzon problémákat a mindennapi életben.



ÉRTÉK ÉS MINŐSÉG NAGYDÍJ PÁLYÁZAT 2024



Pályázó neve:

## Poultry Brasov Kft. (Ro)

székhely: Románia RO-505100 Feketehalom, Külterület,  
Feketehalom- Nagyszeben országút 2 km, Brassó megye  
levelezési cím: Románia RO-505100 Feketehalom, Külterület,  
Feketehalom-Nagyszeben országút 2 km, Brassó megye

telefon: +40736999189

e-mail: bv.office@pinvest.ro

web: www.szekelycsurke.ro

Pályázat:

### „Székely Csürke” friss és fagyasztott csirkehús

**friss termékek:** vákuum csomagolás: mell filé, egész comb, alsócomb, felsőcomb, szárny; védőgázos csomagolás: mell filé, egész comb, alsócomb,

felsőcomb; zacskós csomagolás: egész csirke; **fagyasztott termékek:**

vákuum csomagolás: mell filé, egész comb, alsócomb, felsőcomb, szárny;

zacskós csomagolás: mell filé, egész comb, alsócomb, felsőcomb, egész csirke

A Poultry Brasov 2022-ben hozta létre a Székely Csürke saját márkát, amelynek célja jelezni a fogyasztók irányába, hogy egy Erdélyben, lokálisan előállított, magas minőségű, termékcsaládhoz van szerencsájük. A Székely Csürke csirkehús kiemelkedik a magyarországi és romániai piacokon elérhető termékek közül, mivel teljesen nyomon követhető a termelési folyamat az első gabonaszemtől egészen a fogyasztók asztaláig.



ÉRTÉK ÉS MINŐSÉG NAGYDÍJ PÁLYÁZAT 2024



Pályázó neve:

**Rachel Care Kft.**

székhely: 4400 Nyíregyháza, Sarkantyú utca 33/A. 3/7.

levelezési cím: 4400 Nyíregyháza, Sarkantyú utca 33/A. 3/7.

telefon: +36708022937

e-mail: [info@rachelcare.hu](mailto:info@rachelcare.hu)

web: [www.rachelcare.shop](http://www.rachelcare.shop)

Pályázat:

## **Rachel Care Anti-aging Nappali arckrém**

A Rachel Care Anti-Aging Nappali arckrém a legmodernebb kozmetikai összetevőket a természet erejével ötvözi. Ezeknek a hatóanyagoknak önmagukban is elképesztő bőrfeszítő, hidratáló hatásaik vannak, ugyanakkor – megfelelő szakértelemmel kombinálva – a természetes összetevők szinergiájának köszönhetően sokszoros kedvező hatás érhető el.



ÉRTÉK ÉS MINŐSÉG NAGYDÍJ PÁLYÁZAT 2024





Pályázó neve:

**Roll-Lamell Kft.**

székhely: 2120 Dunakeszi, Bem utca 5.

levelezési cím: 2120 Dunakeszi, Bem utca 5.

telefon: +3627544544

e-mail: info@roll-lamell.hu

web: www.umbroll.hu

Pályázat:

**Umbroll Zsaluzia rendszerek**

C80, Z90, S90, F80/100, Önhordó zsaluzia, Multiped

Az Umbroll® zsaluzia egy modern és hatékony árnyékoló rendszer, amely számos hasznos funkcióval és esztétikai változatosággal rendelkezik. A gyors definíció szerint a zsaluziák a relaxált kültéri változatai, csak nagyobbak és erősebbek. Prémium kategóriás kültéri árnyékolóként kiemelt jelentőséggel bír az energiahatékonyság és környezettudatosság szempontjából is. A napsugarak a nagyobb üvegfelületeken keresztül hamar felmelegítik a belső tereket, ez a nyári hónapokban különösen jellemző. A zsaluziák erre kínálnak energiatakarékos megoldást, kialakításuknak köszönhetően az üvegfelületek nem melegednek át, így bizonyítottan jobb hőérzetet biztosítanak az otthonokban.



ÉRTÉK ÉS MINŐSÉG NAGYDÍJ PÁLYÁZAT 2024



Pályázó neve:

**RONIX Szervező és Szolgáltató Kft.**

székhely: 1153 Budapest, Bocskai utca 116.

levelezési cím: 1153 Budapest, Bocskai utca 116.

telefon: +3613224625

e-mail: info@ronix.hu

web: www.ronix.hu

Pályázat:

## **Kártevők elleni védekezés, Rovar- és rágcsálóirtás, Madárvédelem, Bio rágcsálóirtás, Kockázatelemzés**

RONIX Kft. több mint 45 éves szakértelme egyedülálló ma Magyarországon az egészségügyi kártevőirtás területén. Több évtizedes szakmai tapasztalattal rendelkező, nagylétszámú szakképzett dolgozók (egészségügyi gázmesterek, kártevőíró szakmunkások, szakértők) minden kártevőirtással kapcsolatos feladatra megoldást találnak. Az országos lefedettség és a jól szervezett logisztika lehetőséget ad a gyors reagálásra, akár 4 órán belüli kiszállásra. Munkavégzése során minden esetben a legkorszerűbb technológiákat, a legjobb gépeket és a legújabb irtószereket alkalmazza. A környezetszennyezés és a környezetvédelem érdekében törekszik az irtószermentes technológiák alkalmazására.



ÉRTÉK ÉS MINŐSÉG NAGYDÍJ PÁLYÁZAT 2024



Pályázó neve:

**Scratch & J Kft.**

székhely: 1136 Budapest, Tátra utca 5/A. -1. 2. ajtó

levelezési cím: 1051 Budapest, Dorottya utca 9.

telefon: +36301030830

e-mail: info@sjrelaxstudio.hu

web: www.sjrelaxstudio.hu

Pályázat:

**Scratching terápia**

**Európában szabadalmaztatott egyedülálló testrelaxációs szolgáltatás**

Európa első és egyetlen körmeikkel végzett testrelaxációs szolgáltatása. A scratching során ötmillió érző idegsejt jelez az agynak, amik zömében a háton helyezkednek el. A hát a test fő stresszközpontja, így ha Scratching terápiát alkalmazunk, akkor nagyon sok feszültségtől szabadulunk meg. A Scratching egyedülálló stresszoldó eljárás, amely maximálisan ellazít akár fél óra alatt is. A kezelést egy professzionális Scratcher végzi, aki körmeivel finom vonalakat húz a bőrön, mellyel csodálatosan nyugtató érzést ad.

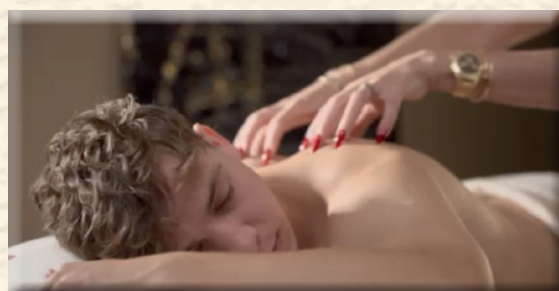
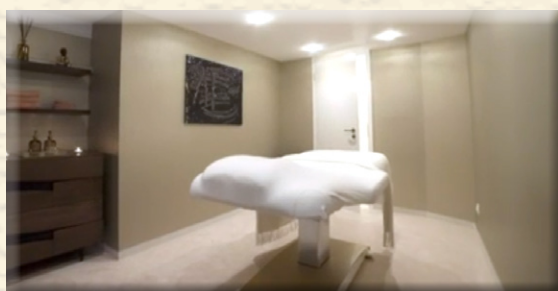
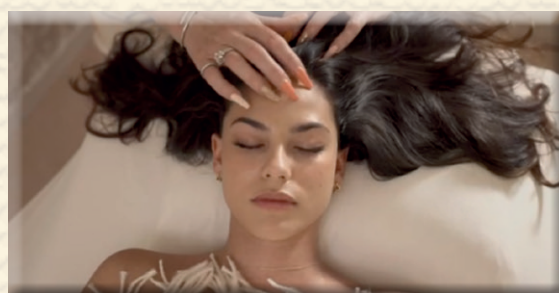

ÉRTÉK ÉS MINŐSÉG NAGYDÍJ PÁLYÁZAT 2024



Pályázó neve:

**SOLE-MiZo Zrt.**

székhely: 6728 Szeged, Budapesti út 6.

levelezési cím: 6728 Szeged, Budapesti út 6.

telefon: +3662569036

e-mail: solemizo@solemizo.bonafarm.hu

web: www.mizo.hu

Pályázat:

## MiZo Coffee Selection laktózmentes, pörkölt pisztáciás ízű latte, 330 ml

A Mizo Coffee Selection igazi kényeztetést hoz az életbe. A 100% Mizo tejből és hazai gazdák szakértelmével készült kávék lehetőséget nyújtanak a kompromisszum mentes kávézásra. A speciális igényű fogyasztóknak is többféle alternatívát biztosít. A klasszikus ízek mellett, az ízesített kínálatunk is folyamatosan bővül, immár három tagúvá nőtte ki magát. Visszazárható csomagolásának köszönhetően mindig a megfelelő útitárs.

ÉRTÉK ÉS MINŐSÉG NAGYDÍJ PÁLYÁZAT 2024





Pályázó neve:

**T-CAD Stúdió Bt.**

székhely: 2699 Szügy, Ipari park Hrsz.: 024/152/A

levelezési cím: 2699 Szügy, Ipari park Hrsz.: 024/152/A

telefon: +36303141975

e-mail: cad@tcad.hu

web: www.tcad.hu

Pályázat:

## Egyedi célgépek, speciális szerszámok tervezése és gyártása; 3D szkennelés; Project management

100%-ban magyar tulajdonú (nógrádi) egyedi célgép és szerszám tervező cég az alapításától napjainkig folyamatosan bővíti tevékenységi körét és alkalmazkodik a piaci igényekhez. Az új kihívások szükségessé tették új üzletág fejlesztését (3D szkennelés). Rendkívül korszerű megoldás a szkenneléssel egybekötve a gépészeti tervezési feladatok elvégzése. Ezzel egy teljeskörű szolgáltatási paletta biztosítása valósult meg a megrendelők számára a project elejétől a megvalósításig.

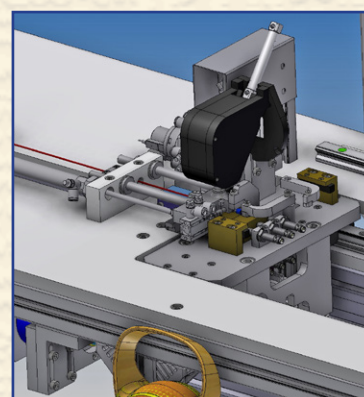
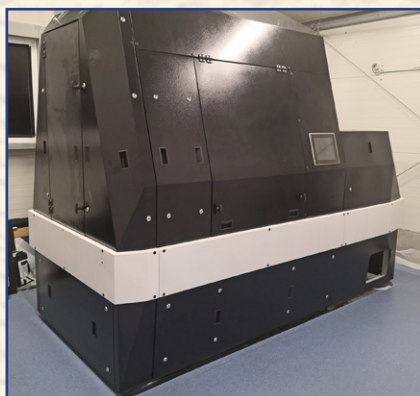
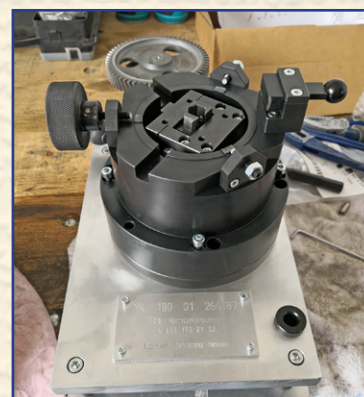

ÉRTÉK ÉS MINŐSÉG NAGYDÍJ PÁLYÁZAT 2024



Pályázó neve:

**Terék Művészeti Kft.**

székhely: 2192 Hévízgyörk, Kossuth Lajos utca 61.

levelezési cím: 2192 Hévízgyörk, Kossuth Lajos utca 61.

telefon: +36703863910

e-mail: [terek.jozsef@gmail.com](mailto:terek.jozsef@gmail.com)

[terekmuveszetikft@gmail.com](mailto:terekmuveszetikft@gmail.com)

web: [www.terekjozsef.hu](http://www.terekjozsef.hu)

[www.terekjozsef.com](http://www.terekjozsef.com)

Pályázat:

## Előadási darabok tárogatóra és zongorára

Az „Előadási darabok tárogatóra és zongorára” egy egyedülálló zeneszerzői szolgáltatás, amelynek eredményeként új klasszikus zeneművek születtek tárogató-zongora duóra. 130 évvel ezelőtt kezdődött el a reform a tárogató jelenlegi változatának kifejlesztésére, amelynek kiemelt célja volt, hogy a technikai és hangzásbeli újításon felül elnyerhesse méltó helyét a magyar zenében, illetve mint zenei innováció ismertté válhasson magyar hangszerként Európában. Jelen pályázat ezt a munkát folytatja, hiszen szinte alig van tárogatóra írt klasszikus kotta, zongorakísérettel pedig ez az első 75 mű, amely oktatási és előadóművészeti szempontból is célirányosan segíti a hangszer hazai és nemzetközi népszerűsítését. Az új szerzemények lehetőséget teremtenek a szolgáltatás által kétoldalú kulturális együttműködések megvalósításában, oktatási segédanyagként szolgálhatnak a ma még nem létező klasszikus tárogató tantervi összeállításában és egy reális képet adhat a tárogató virtuóz és sokoldalú megszólaltatási lehetőségei kapcsán a közönség és az előadók számára.



ÉRTÉK ÉS MINŐSÉG NAGYDÍJ PÁLYÁZAT 2024



Pályázó neve:

## Zalakarosi Családi-, Élmény- és Gyógyfürdő Zrt.

székhely: 8749 Zalakaros, Termál út 4.

levelezési cím: 8749 Zalakaros, Termál út 4.

telefon: +3693340420

e-mail: info@zkf.hu

web: www.zkf.hu

Pályázat:

### Energetikai innováció a zalakarosi gyógyvíz felhasználásával

A begyűrzött energiaválság megoldására és a fosszilis energiáktól való függetlenedésre ma talán sokkal nagyobb hangsúlyt kell helyezni, mint korábban, ezért a Zalakarosi Fürdő Zrt. a fosszilis gázenergia kiváltására saját erőből új geotermikus energia hálózatot épített ki. A rendszer kialakításával elérték, hogy a 85-90 fokos feltörő víz méretezett hőcserélőkön keresztül lássa el a Zalakarosi Fürdő létesítményeinek fűtését. Az energiahálózat 200-250 ezer köbméter gáz kiváltására alkalmas. A fürdő energetikai beruházása a környezettudatosság és fenntarthatóság szempontjából a jövő tekintetében kiemelt fontossággal bír. A rendelkezésre álló vízkincs tulajdonságait újra gondoló eljárás olyan egyedülálló megoldással párosul, ami példát mutathat hasonló helyzetek megoldására.

ÉRTÉK ÉS MINŐSÉG NAGYDÍJ PÁLYÁZAT 2024

